

Dialogannahme

# ADAS KALIBRIERUNG

Version 2024.04.28 – Preise auf Anfrage

## 2-in-1 XXL Kalibriertafel | Frontkamera für VW und Mehrmarken-Radar | Q.DAS

2-in-1 XXL Kalibriertafel mit Muster zur Kalibrierung der Frontkamera in Fahrzeugen der VW Gruppe. Die neue überarbeitete Version in Verbindung mit Q.DAS erlaubt zudem die Radarkalibrierung an allen Fahrzeugen die eine ebene reflektierende Fläche vor dem Radarsensor benötigen. Dies gilt auch für Fahrzeuge außerhalb der VW Gruppe.

**Artikelnummer: 8 900 381 056**

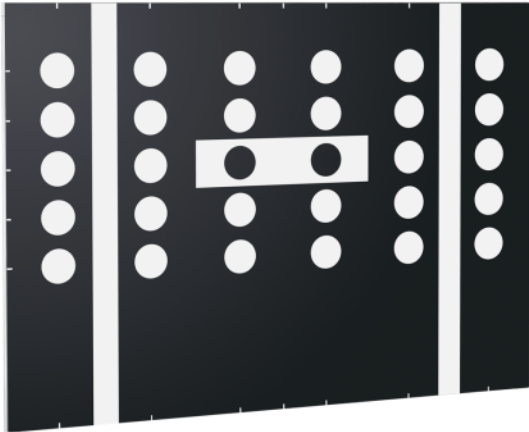

2-in-1 XXL Kalibriertafel mit Muster zur Kalibrierung der Frontkamera in Fahrzeugen der VW Gruppe. Die neue überarbeitete Version in Verbindung mit Q.DAS erlaubt zudem die Radarkalibrierung an allen Fahrzeugen die eine ebene reflektierende Fläche vor dem Radarsensor benötigen. Dies gilt auch für Fahrzeuge außerhalb der VW Gruppe.

Auf unterster Position können so Einzel- und Doppelradarsysteme spielend leicht kalibriert werden, ganz ohne Umrüsten oder Verdrehen der Tafel.

Die Höhe der Kalibriertafel ist stufenlos einstellbar, sodass tief verbaute Radarsysteme sowie hoch verbaute Kamerasysteme mit einer Kalibriertafel abgedeckt werden können.

Beim Kauf der XXL Kalibriertafel ist ein weiterer ACC-Reflektorspiegel (8 900 381 150) zur Radarkalibrierung nicht mehr notwendig! Die erforderlichen Kippstellungen sind auch mit der XXL Kalibriertafel möglich.

### Vorteile:

- Kamerakalibrierung für VW-Gruppe und Mehrmarken-Radarkalibrierung in einem
- Kein Umrüsten, kein Drehen
- Für Einzel- und Doppelradare
- Für PKW und Transporter (Sehr hohe Transporter nur in Verbindung mit Q.DAS Pro)
- Integrierter Kippmechanismus mit 3 Positionen
- Hochwertige Verarbeitung mit Ebenheitsgarantie

Hinweis: Nur in Verbindung mit dem neuen Q.DAS Grundgestell.

## eTarget Kit | Digitale 15-in-1 Lösung

15 Tafelmuster in einem eTarget für schnellere und sichere Auswahl. Lieferumfang: 2x eTarget mit Ladekabel 1x Universal Typ 4S (8 900 382 570)

Artikelnummer: 8 900 380 011

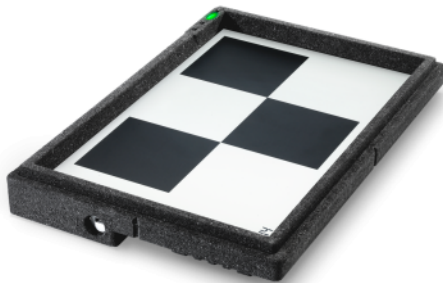

### Digitale, schnelle und platzsparende Lösung für Werkstätten – breite Herstellerabdeckung inklusive

eTarget ist eine innovative digitale Kalibriertafeldarstellung die auf der E-Paper-Technologie basiert – statt Monitor, Beamer oder Leinwand-Lösung. Herstellerkonforme Kalibriertafeln für die präzise und schnelle FAS-Kalibrierung mit Q.DAS:

- Schnellere Rüstzeiten, mehr Platz: 15 Tafeln in einem eTarget
- Automatische Muster-Auswahl minimiert Anwenderfehler
- Extrem hoher Kontrast, auch aus verschiedenen Blickwinkeln
- Reflektive Technologie für alle Lichtverhältnisse
- Integriertes Bluetooth-Modul für die App-Kommunikation
- Leichtes und robustes Gehäuse
- Abwärtskompatibel zu vorherigen Beissbarth-Kalibrierlösungen (BBFAS 1xxx, BBFAS 415)
- Batteriebetrieben und stromsparend – Anzeige bleibt auch ohne anliegende Spannung erhalten

### Lieferumfang:

- 2x eTarget mit Ladekabel
- 1x Universal Typ 4S (8 900 382 570)

Hinweis: Automatische Tafelauswahl erfordert aktive Lizenz für Q.mApp Software.

# Multi-Target Basis-Set 1

Zu bestellende Artikel siehe Konfiguration. | Artikelnummer: 8 900 381 001



- Multi-Target Starter Kit 1 mit Aufbewahrungsbox

## Kalibriertargets im Lieferumfang:

- Nissan Set 1 (Art.-Nr. 8 900 381 139)
- Toyota 1 (Art.-Nr. 8 900 382 287)
- Mercedes 1 / Infiniti 2 (Art.-Nr. 8 900 382 312)
- Mazda 1 (Art.-Nr. 8 900 382 318)
- Honda 3 (Art.-Nr. 8 900 382 349)
- Toyota 3 (Art.-Nr. 8 900 382 355)
- Universal Target 1 (Art.-Nr. 8 900 382 570)

## Multi-Target Basis-Set 2

Zu bestellende Artikel siehe Konfiguration. | Artikelnummer: 8 900 381 002



- Multi-Target Starter Kit 2 mit Aufbewahrungsbox

### Kalibriertargets im Lieferumfang:

- Mercedes 1 / Infiniti 2 (Art.-Nr. 8 900 382 312)
- Mercedes 2 (Art.-Nr. 8 900 382 319)
- Universal Target 1 (Art.-Nr. 8 900 382 570)

# Kalibriertafel-Set Nissan Typ 1

Artikelnummer: 8 900 381 139

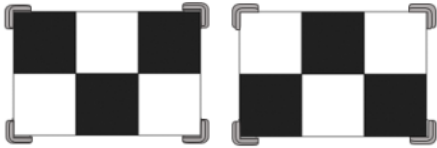

## Nissan

- Qashqai [J11] Bj. ab 2013 bis 2017-09
- Qashqai Facelift [J11] Bj. ab 2017-10
- X-Trail / Rouge [T32] Facelift Bj. ab 2017

# Kalibriertafel-Set Nissan Typ 2

Artikelnummer: 8 900 381 140

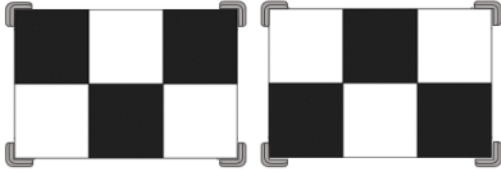

## Infiniti

- QX60 formerJX [L50]
- QX70 [Y51] = FX\_Serie Bj. ab 2013

## MERCEDES-BENZ

- X-Klasse [470, 471] Bj. ab 2017

## Nissan

- Altima [L34] Bj. ab 2019
- Leaf [ZE1] Bj. ab 2018
- Maxima [A36] Bj. ab 2016
- Maxima [A36] Bj. ab 2015 bis 2016
- Micra [K14] Bj. ab 2017
- X-Trail / Rouge [T32] Bj. ab 2013 bis 2016

# Kalibriertafel-Set Honda Typ 1

Artikelnummer: 8 900 381 143

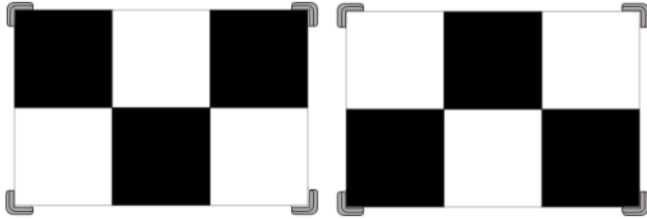

## Honda [EU]

- Jazz / Fit [GK] Bj. ab 2015
- Civic (9) Bj. ab 2012 bis 2016
- Civic Typ KG : Bj. ab 2016 bis 2017
- HR-V [RU] Bj. ab 2015

## Honda [US]

- Accord US Bj. ab 2013 bis 2015
- Civic (5 door) Bj. ab 2016 bis 2017
- Civic (Hybrid) Bj. ab 2012 bis 2015
- CR-V Bj. ab 2017
- HR-V Bj. ab 2016 bis 2017



# Kalibriertafel Honda Typ 2

Artikelnummer: 8 900 382 297



# Kalibriertafel Honda Typ 3

Artikelnummer: 8 900 382 349



## Honda [EU]

- Accord (9) [CR] Bj. ab 2014
- Civic Non KG: Bj. ab 2016 bis 2017
- CR-V (4) [RM] Bj. ab 2012 bis 2015
- CR-V (4) [RM] Bj. ab 2015 bis 2017

# Kalibriertafel Mazda Typ 1

Artikelnummer: 8 900 382 318



## MAZDA

- CX 3 [DK] Bj. ab 2015
- CX 5 [KE] Bj. ab 2012 bis 2016
- CX 9 [TB]
- MX5 [ND]
- Serie-2 [DJ, DL]
- Series-3 [BM] Bj. ab 2013 bis 2016-05
- Series-6 [GJ] Bj. Bis 2016

## Kalibriertafel-Set Mazda Typ 2

Artikelnummer: 8 900 381 234

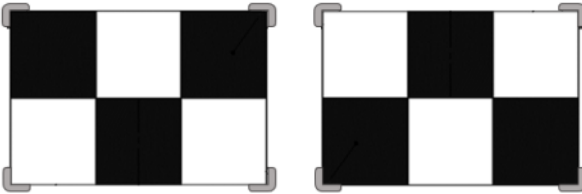

### MAZDA

- CX 5 [KF] Bj. ab 2017
- Series-3[BN] Bj. ab 2016-06
- Series-6 [GL] Bj. ab 2017

# Kalibriertafel-Set Mitsubishi Typ 1

Artikelnummer: 8 900 381 218

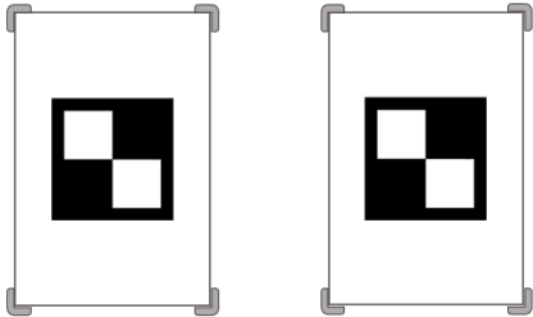

## MITSUBISHI

- ASX / Outlander Sport [GA] Bj. ab 2018
- Eclipse Cross [GK] Bj. ab 2018
- Outlander III Facelift / PHEV Bj. ab 2017

# Kalibriertafel Toyota Typ 1

Artikelnummer: 8 900 382 287



## LEXUS

- ES300h ES450h [V6#] Bj. ab 2012 bis 2015
- GS-F, GS200t, GS250, GS300h GS350 GS450h [L1#] Bj. ab 2012
- LS460, LS600h [F4#] Bj. ab 2007
- NX200 NX300h [Z1#]
- RC-F, RC200t, RC350 [C1#] Bj. ab 2014

## TOYOTA

- Auris / Corolla [E18#] with SafetySense 3-Step Bj. ab 2015 bis 2018
- Avensis [T27#] with SafetySense 3-Step Bj. ab 2015
- Aygo [B4#] with SafetySense 3-Step Bj. ab 2015
- Camry [V5#] Bj. ab 2014
- C-HR X10/X50 Bj. ab 2017
- Highlander, Kluger [U5] Bj. ab 2013
- Mirai [JPD10] Bj. ab 2015
- Prius [W30] Prius [W40] Bj. ab 2009 bis 2015
- RAV4 [A4] Bj. ab 2012 bis 2015
- Verso [R2#] with SafetySense 3-Step Bj. ab 2016
- Yaris [P13#] with SafetySense 3-Step Bj. ab 2015 bis 2017
- Yaris [P13#] with SafetySense 3-Step Bj. ab 2017

# Kalibriertafel Toyota Typ 2

Artikelnummer: 8 900 382 328



## CITROEN

- C1 [B4] Bj. ab 2014

## PEUGEOT [EU]

- 108 [B3]

## TOYOTA

- Auris / Corolla [E18#] with SafetySense 1-Step Bj. ab 2015 bis 2018
- Avensis [T27#] with SafetySense 1 -Step Bj. ab 2015
- Aygo [B4#] with SafetySense 1-Step Bj. ab 2015
- Verso [R2#] with SafetySense 1-Step Bj. ab 2016
- Yaris [P13#] with SafetySense 1-Step Bj. ab 2015 bis 2017
- Yaris [P13#] with SafetySense 1-Step Bj. ab 2017

# Kalibriertafel Toyota Typ 3

Artikelnummer: 8 900 382 355



## LEXUS

- ES300h ES450h [V6#] Bj. ab 2015
- IS200t IS300h IS350 [E3#]
- LS500h LS600h [F5#] w Mono-Front-Camera Bj. ab 2017
- LS500h LS600h [F5#] w Stereo-Front-Camera Bj. ab 2017
- LX570 [J20] Bj. ab 2007
- RX200t, RX350, RX450h, [L2#] Bj. ab 2015-09

## TOYOTA

- Hilux\_[N12, N13] Bj. ab 2015
- Prius [W50] Bj. ab 2015
- RAV4 [A4] Bj. ab 2015 bis 2018



## Kalibriertafel Subaru Typ 2S

Mit Schlitz für Ausrichtungslaser

Artikelnummer: 8 900 382 608

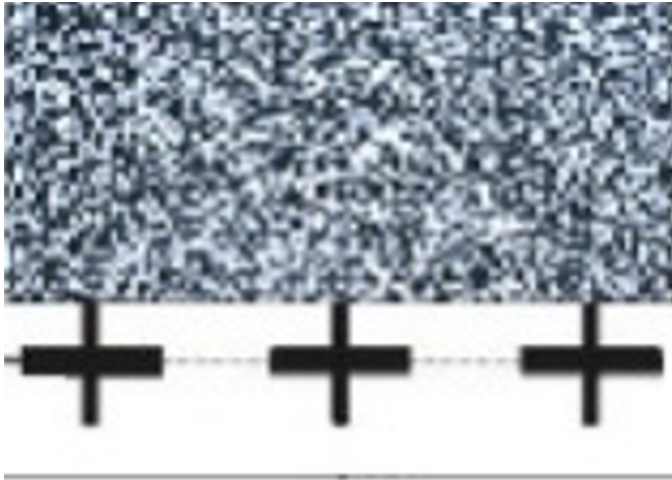

### SUBARU

- Forester G3 (AUS), [SH /S13] Bj. ab 2012
- Forester G4 (AUS), [SJ] Bj. ab 2014
- Impreza G4 (AUS), [GJ,GP/G23] Bj. ab 2011 bis 2015
- Legacy [BM,BR / B13] Bj. ab 2012
- Outback [BR / B14] Bj. ab 2012 bis 2015
- XV / Crosstrek [GP, G33] Bj. ab 2011 bis 2015

# Kalibriertafel Subaru Typ 3S

Mit Schlitz für Ausrichtungslaser

Artikelnummer: 8 900 382 590



## SUBARU

- Impreza G4, [GJ,GP/G13] Bj. ab 2011 bis 2017
- Impreza G5 , [GK,GT] Bj. ab 2018
- Legacy [BN,BS] Bj. ab 2014
- Levorg [GP / V10,VM] Bj. ab 2014
- Liberty (au) [BN] Bj. ab 2014
- Outback [BR / B14] Bj. ab 2015
- Outback [BS /B15] Bj. ab 2014
- WRX [VA /V10] Bj. ab 2014
- XV / Crosstrek [GP, G33] Bj. ab 2015

## Kalibriertafel Kia / Hyundai Typ 2

Artikelnummer: 8 900 382 320

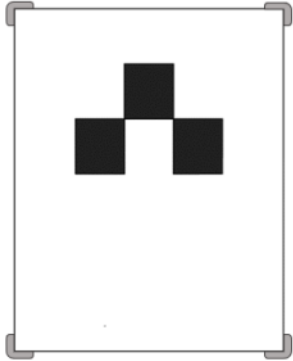

### Hyundai

- H350 [EU] Bj. ab 2015

# Kalibriertafel Kia / Hyundai Typ 3

Artikelnummer: 8 900 382 316

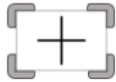

## Hyundai

- Equus [VI] Bj. ab 2016
- Genesis [BH] Bj. ab 2011 bis 2014
- SantaFe [DM] Grand-SantaFe [NC] Sport-SantaFe MaxCruise [NC] Bj. ab 2015

## KIA

- Cadenza / K7 [VG] Bj. ab 2009 bis 2016
- Sorento [XM] Bj. ab 2009 bis 2015

# Kalibriertafel Mercedes/Infinity Typ 1

Kalibriertafel für Mercedes (Pkw)

Artikelnummer: 8 900 382 312



## MERCEDES-BENZ

- A-Klasse [176] Bj. ab 2012 bis 2018
- B-Klasse [246] Bj. ab 2011-11 bis 2018-11
- C-Klasse [204] +Facelift Bj. ab 2007 bis 2014
- C-Klasse [205] Bj. ab 2014
- CL [216] Bj. ab 2006 bis 2013
- CLA [117] Bj. ab 2013 bis 2019
- CLS [218] Bj. ab 2011 bis 2018
- E-Klasse [212] Bj. ab 2012 bis 2016
- E-Klasse [213] Bj. ab 2016
- E-Klasse Coupe [207] Bj. ab 2009 bis 2016
- E-Klasse Coupe [238] Bj. ab 2016
- GLA [156] Bj. ab 2013 bis 156]
- GLC [253] Bj. ab 2015
- GLE [292] Bj. ab 2015 bis 2019
- GLK [204] + Facelift Bj. ab 2008 bis 2015
- M-Klasse (GL-Klasse) GLE, GLS [166] Camera system 4.0.1 Bj. ab 2011 bis 2015
- M-Klasse (GL-Klasse) GLE, GLS [166] Camera system 4.0 Bj. ab 2011 bis 2015
- M-Klasse [GL-Klasse] [164] Bj. ab 2006 bis 2012
- S-Klasse [221] Bj. ab 2005 bis 2013
- S-Klasse [222] Bj. ab 2013
- S-Klasse Coupe [217] Bj. ab 2014 bis 217]
- SLK, SLC [172] Bj. ab 2011
- SL-Klasse [231] Bj. ab 2012
- SLR [190] Bj. ab 2014 bis 2016
- V-Klasse[447] / Vito [448] Bj. ab 2014

## Kalibriertafel Mercedes / Infinity Typ 2

Kalibriertafel für Mercedes (Sprinter) / Infinity

Artikelnummer: 8 900 382 319

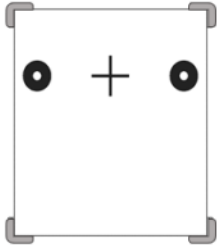

### MERCEDES-BENZ

- Sprinter [W909] Bj. ab 2013 bis 2019
- Sprinter 2500 / 3500 [W906] Bj. ab 2006 bis 2013

### VOLKSWAGEN

- Crafter [2E,2F] Bj. ab 2016 bis 2017

# Kalibriertafel Universal Typ 6S

Mit Schlitz für Ausrichtungslaser

Artikelnummer: 8 900 382 571



## CITROEN

- C3 Aircross [A88] Bj. ab 2017
- DS3 Crossback [D34] Bj. ab 2019
- DS7 Crossback [X74] Bj. ab 2017
- Jumper 3 / Relay 3 [U9] Bj. ab 2014

## FIAT

- 500X [334] Bj. ab 2015
- Ducato Bj. ab 2014

## Hyundai

- Elantra [ADA] Bj. ab 2017
- Genesis [DH] Bj. ab 2014
- i10 [IA] Bj. ab 2017
- i20, i20 Active [GB] Bj. ab 2015
- i30 [GD] Bj. ab 2015
- i30 [PDE] Bj. ab 2017
- i40 [VF] Bj. ab 2012
- IONIQ [AE-HEV] Bj. ab 2017
- SantaFe[DM] Bj. ab 2016
- Sonata [LFA] Bj. ab 2016
- Tucson [TL] Bj. ab 2016

## Jeep

- Renegade [BU] Bj. ab 2015

## KIA

- Cadenza / K7 [YG] Bj. ab 2016
- Carens / Rondo [RP] Bj. ab 2014
- Ceed / Pro Ceed [JD] Bj. ab 2013
- Niro [DE] E-Niro Bj. ab 2017
- Optima [JF] Bj. ab 2016

- Optima [TF] Bj. ab 2015
- Rio (YB) Bj. ab 2017
- Sorento [UM] Bj. ab 2015
- Soul [PS] E-Soul Bj. ab 2015

## OPEL

- Crossland X Bj. ab 2017
- Grandland X Bj. ab 2018

## PEUGEOT [EU]

- 3008 II Bj. ab 2018
- 508 II Bj. ab 2018
- Boxer-3 / Manager [U9]

## TESLA

- Model S Bj. ab 2016-10
- Model X Bj. ab 2016-10

# Kalibriertafel-Set Universal Typ 2

Artikelnummer: 8 900 381 142

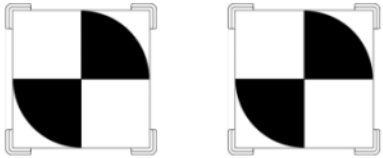

## NISSAN

- Cima; Fuga [Y51] = Infinity Q70
- NV400 [X62]
- Patrol [Y62] Bj. ab 2010

## OPEL

- Movano-B

## RENAULT

- (Grand) Espace V [xFC] Bj. ab 2015
- (Grand) Scenic III [J95] Bj. ab 2012
- Kadjar [HL/ HZH, HFE] Bj. ab 2015 bis 2018
- Koleos II [HZG, HZJ] Bj. ab 2016
- Master III [x62] Bj. ab 2010
- Megane III [x95] Bj. ab 2008
- Megane IV [xFB] Bj. ab 2016
- Talisman [xFD] Bj. ab 2015
- Twingo III [B07] Bj. ab 2014

## SMART

- ForFour [543.0] Bj. ab 2014
- ForTwo [543-3-4] Bj. ab 2014



## Target-Aufbewahrungsbox leer

Artikelnummer: 1 690 381 217



- Leere Aufbewahrungsbox zur Aufbewahrung der Mehrmarken-Targets für die Kalibrierung der Frontkamera

## ACC-Reflektorspiegel | für Radarkalibrierung

*Der ACC-Reflektorspiegel dient der Justage des ACC-Sensors.*

**Artikelnummer: 8 900 381 150**

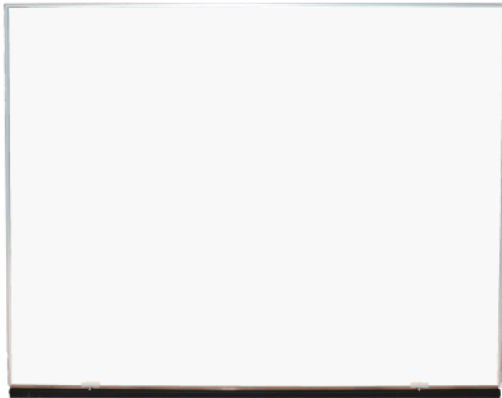

## Präzisionsmessbalken BBFAS 1415

Aufrüstsatz für BBFAS 1000 zum Einsatz von Kalibriertafeln weiterer Fahrzeughersteller | mit Laseraufsatz für Fahrzeugsymmetrieachse

**Artikelnummer: 8 900 380 007**

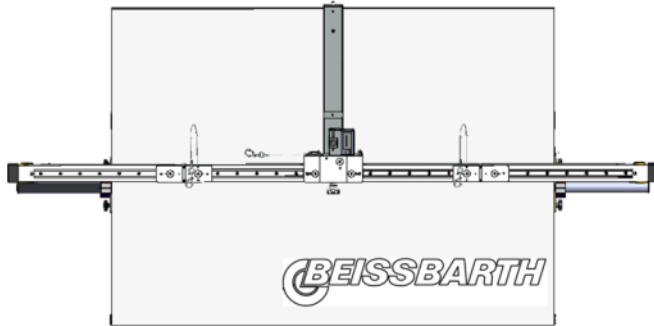

- Eine komplette Abdeckung bei der Front-Kamerakalibrierungen wird durch die Aufrüstung mit dem BBFAS 1415 erreicht. In Kombination mit den optional erhältlichen Kalibriertafeln können Sie Ihren Service auf alle wichtigen europäischen, japanischen und koreanischen Fahrzeugmarken erweitern.
- Sie müssen nur den Präzisionsmessbalken zur Aufnahme der Kalibriertafeln in die Halterungen einsetzen, welche am BBFAS 1000 Basisgestell montiert sind und schon sind Sie startklar. Die Ausrichtung des Gestells bzw. des Targets auf die Fahrachse erfolgt bevorzugt mit 3D- oder CCD-Fahrwerksvermessungs-Systemen von Beissbarth.

## Kalibriertafeln



**2-in-1 XXL Kalibriertafel | Frontkamera für VW und Mehrmarken-Radar | Q.DAS**  
Artikelnummer: 8 900 381 056



**eTarget Kit | Digitale 15-in-1 Lösung**  
Artikelnummer: 8 900 380 011



**Multi-Target Basis-Set 1**  
Artikelnummer: 8 900 381 001  
Zu bestellende Artikel siehe Konfiguration.



**Multi-Target Basis-Set 2**  
Artikelnummer: 8 900 381 002  
Zu bestellende Artikel siehe Konfiguration.



**Kalibriertafel-Set Nissan Typ 1**  
Artikelnummer: 8 900 381 139



**Kalibriertafel-Set Nissan Typ 2**  
Artikelnummer: 8 900 381 140



**Kalibriertafel-Set Honda Typ 1**  
Artikelnummer: 8 900 381 143



**Kalibriertafel Honda Typ 2**  
Artikelnummer: 8 900 382 297



**Kalibriertafel Honda Typ 3**  
Artikelnummer: 8 900 382 349



**Kalibriertafel Mazda Typ 1**  
Artikelnummer: 8 900 382 318



**Kalibriertafel-Set Mazda Typ 2**  
Artikelnummer: 8 900 381 234

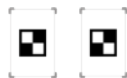

**Kalibriertafel-Set Mitsubishi Typ 1**  
Artikelnummer: 8 900 381 218



**Kalibriertafel Toyota Typ 1**  
Artikelnummer: 8 900 382 287



**Kalibriertafel Toyota Typ 2**  
Artikelnummer: 8 900 382 328



**Kalibriertafel Toyota Typ 3**  
Artikelnummer: 8 900 382 355

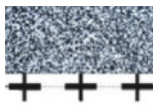

**Kalibriertafel Subaru Typ 2S**  
Artikelnummer: 8 900 382 608

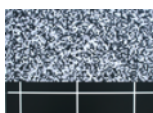

**Kalibriertafel Subaru Typ 3S**  
Artikelnummer: 8 900 382 590



**Kalibriertafel Kia / Hyundai Typ 2**  
Artikelnummer: 8 900 382 320



**Kalibriertafel Kia / Hyundai Typ 3**  
Artikelnummer: 8 900 382 316



**Kalibriertafel Mercedes/Infiniti Typ 1**  
Artikelnummer: 8 900 382 312



**Kalibriertafel Mercedes / Infiniti Typ 2**  
Artikelnummer: 8 900 382 319



**Kalibriertafel Universal Typ 6S**  
Artikelnummer: 8 900 382 571



**Kalibriertafel-Set Universal Typ 2**  
Artikelnummer: 8 900 381 142



**Target-Aufbewahrungsbox leer**  
Artikelnummer: 1 690 381 217



**ACC-Reflektorspiegel | für Radarkalibrierung**  
Artikelnummer: 8 900 381 150



**Präzisionsmessbalken BBFAS 1415**  
Artikelnummer: 8 900 380 007

# WICHTIGE HINWEISE

- Bitte beachten Sie, dass in dieser Liste auch Ersatzteile enthalten sind.
- Ausschließlich Einweisung oder Montage.
- Lieferung erfolgt ab Werk inklusive Verpackung.

## VERSION 2024.04.28 – PREISE AUF ANFRAGE

- Ab diesem Zeitpunkt verlieren alle bisherigen Listen ihre Gültigkeit.
- Bitte lesen Sie unsere AGB's in der jeweils gültigen Fassung vor Auftragserteilung im Internet unter [www.beissbarth.com](http://www.beissbarth.com).

### Beissbarth Automotive Testing Solutions GmbH

Hanauer Straße 101  
80993 München  
[sales@beissbarth.com](mailto:sales@beissbarth.com)  
[www.beissbarth.com](http://www.beissbarth.com)

Telefon: +49-(0)89-14901-0  
Telefax: +49-(0)89-14901-246

Bestellnummer 1 693 602 008 **Printnorm** BB XXX / XX.XX.2020 DE · Technische Änderungen, Programmänderungen und Irrtümer bleiben vorbehalten.

